

FRED-220-AB-FLAT/EN5424

EN 54-24 Deckeneinbau-Lautsprecher

in ALU / Edelstahl mit 2x 6 Watt Leistung und AB - Technik

EN
54-24

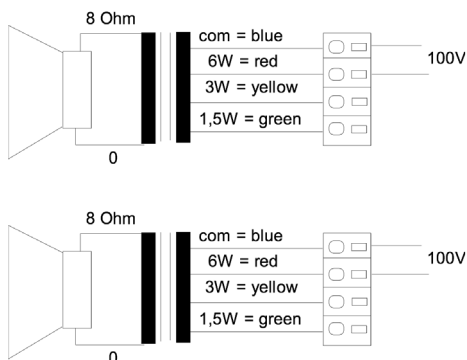
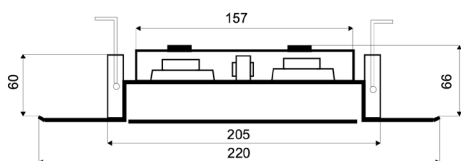
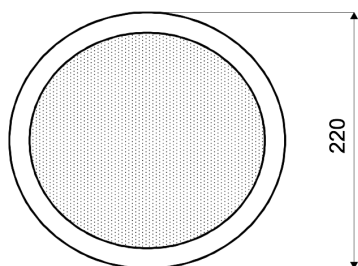
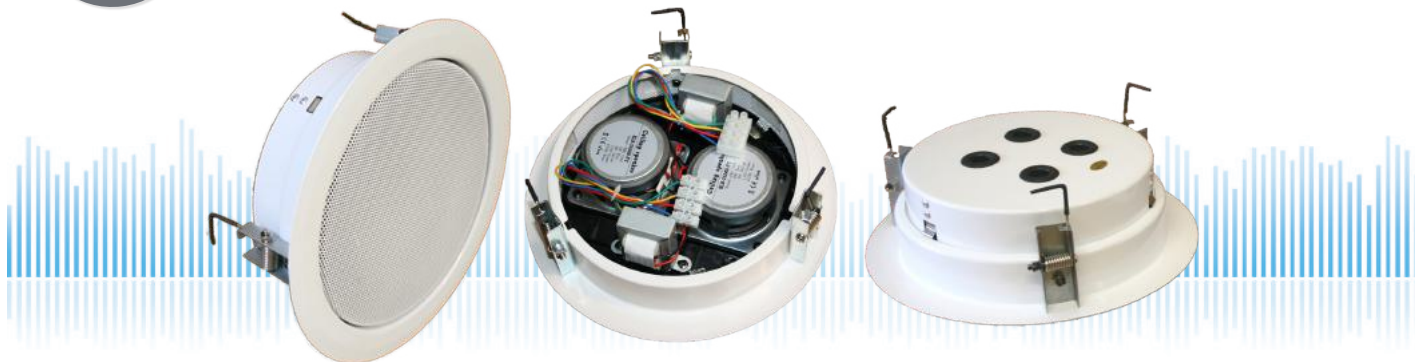

TECHNISCHE DATEN

FRED-220-AB-FLAT/EN5424

| | |
|--------------------------------------|-----------------------------|
| Lautsprecher: | 2x 66 mm Breitband |
| Leistungsaufnahme: | 2x 100V-6-3-1,5W |
| Übertragungsbereich: | 150-20 000 Hz |
| EN-Empfindlichkeit 1W/4M: | 70 dB (1x), 76 dB (2x) |
| Schalldruck max 6W/4M: | 78 dB (1x), 84 dB (2x) |
| Schalldruck 1W/1M max. EASE/Ulysses: | 102 dB (2 kHz) (double) |
| Schalldruck 6W/1M max. EASE/Ulysses: | 107 dB (2 kHz) (double) |
| Abstrahl-Winkel H (0,5/1/2/4KHz): | 180°/180°/167°/92° (single) |
| Abstrahl-Winkel V (0,5/1/2/4KHz): | 180°/180°/167°/92° (single) |
| Maße: | 220 x 65 mm mit Feuertopf |
| Deckenausschnitt: | 205 mm |
| Geeignete Deckenstärke: | 1 mm - 35 mm |
| Gewicht: | 1,5 kg mit Feuertopf |
| Material: | ALU / Edelstahl |
| Farbe: | RAL 9010 |
| Zertifikats-Nr.: | 1293-CPR-0574 |
| Bestell-Nr.: | FRED-220-AB-FLAT/EN5424 |

- Nur 220 mm Durchmesser bei zwei 66 mm Systemen
- Einbautiefe nur 65 mm mit Feuertopf
- Zwei unabhängige Lautsprecher/100V-Übertrager pro System
- Bei Ausfall einer Linie, fortlaufende Funktion des 2. Systems
- Zweiteiliger Aufbau mit Bajonettverschluss
- speziell entwickelt in ALU / Edelstahl für Toilettenbereiche und andere ähnliche Umgebungen
- Sonderfarben optional
- Drei berührungssichere 100V-Abgriffe
- Optional Keramikklammer & Thermosicherung lieferbar

FRED-220-AB-FLAT/EN5424

EN 54-24 Deckeneinbau-Lautsprecher

in ALU / Edelstahl mit 2x 6 Watt Leistung und AB - Technik

Abstrahlverhalten

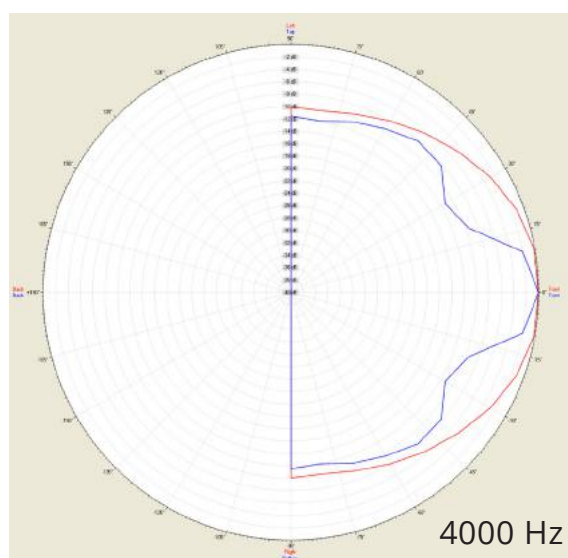
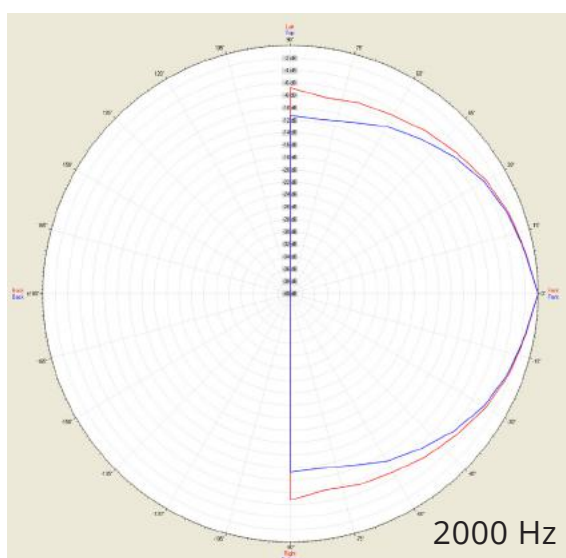
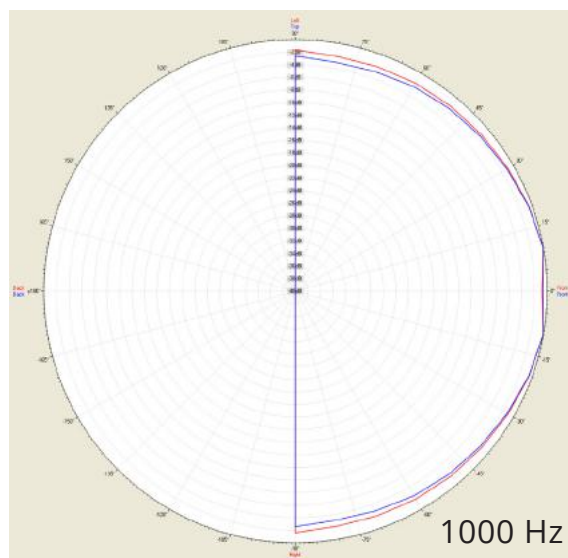
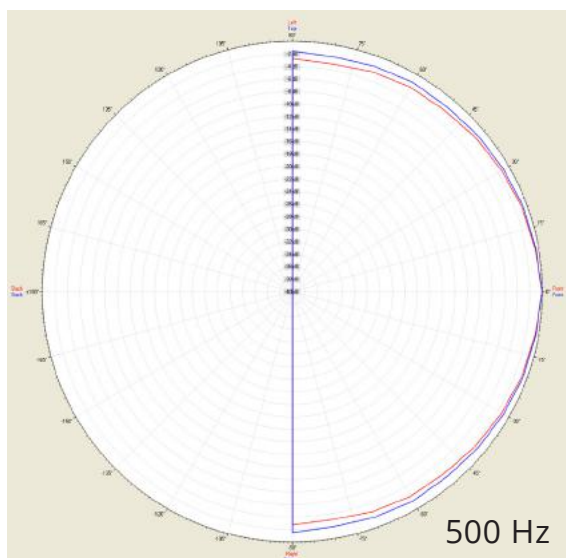

| Messmethode | Achse | 500 Hz | 1000 Hz | 2000 Hz | 4000 Hz |
|--------------|-------|--------|---------|---------|---------|
| EN 54-24 | HOR | 180° | 180° | 167° | 92° |
| EN 54-24 | VER | 180° | 180° | 167° | 92° |
| EASE/Ulysses | HOR | 180° | 180° | 105° | 85° |
| EASE/Ulysses | VER | 180° | 180° | 90° | 35° |

FRED-220-AB-FLAT/EN5424

EN 54-24 Deckeneinbau-Lautsprecher

in ALU / Edelstahl mit 2x 6 Watt Leistung und AB - Technik

Isobaren-Diagramm

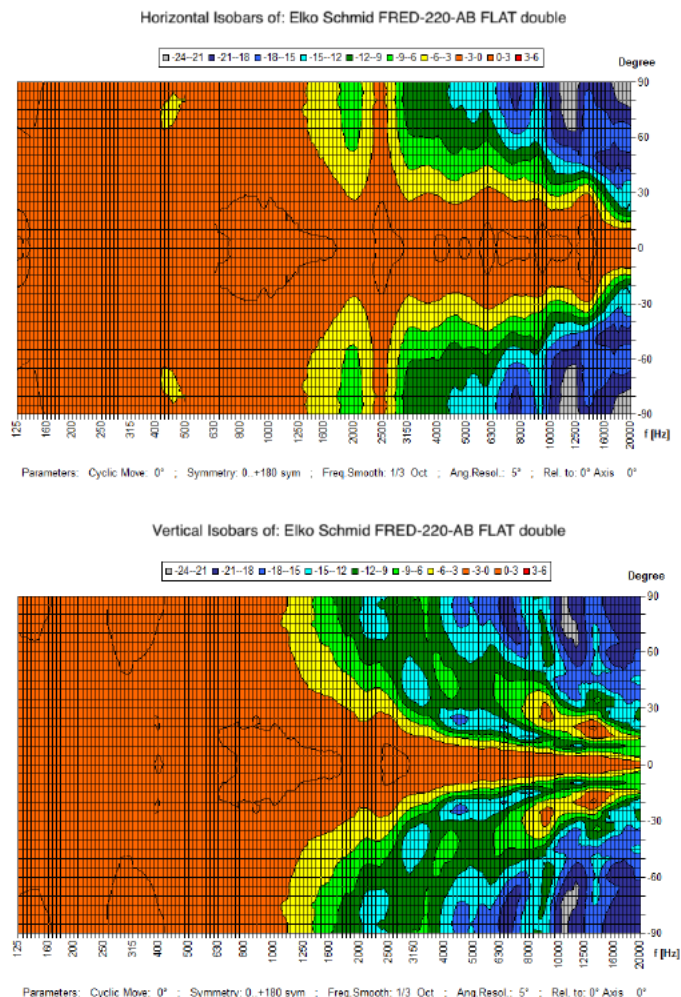

CE

1293

Elko Schmid GmbH & Co. KG
Glauchauer Str. 30, D-08058 Zwickau

18

DoP: 498058129314-ICS-PN-0010

EN 54-24

Lautsprecher für Sprachalarmierungssysteme in
Brandmeldeanlagen für Gebäude

FRED-220-AB-FLAT/EN5424

Vorgesehene Option:
Typ A